

▶ شرکت افشان نگار آریا

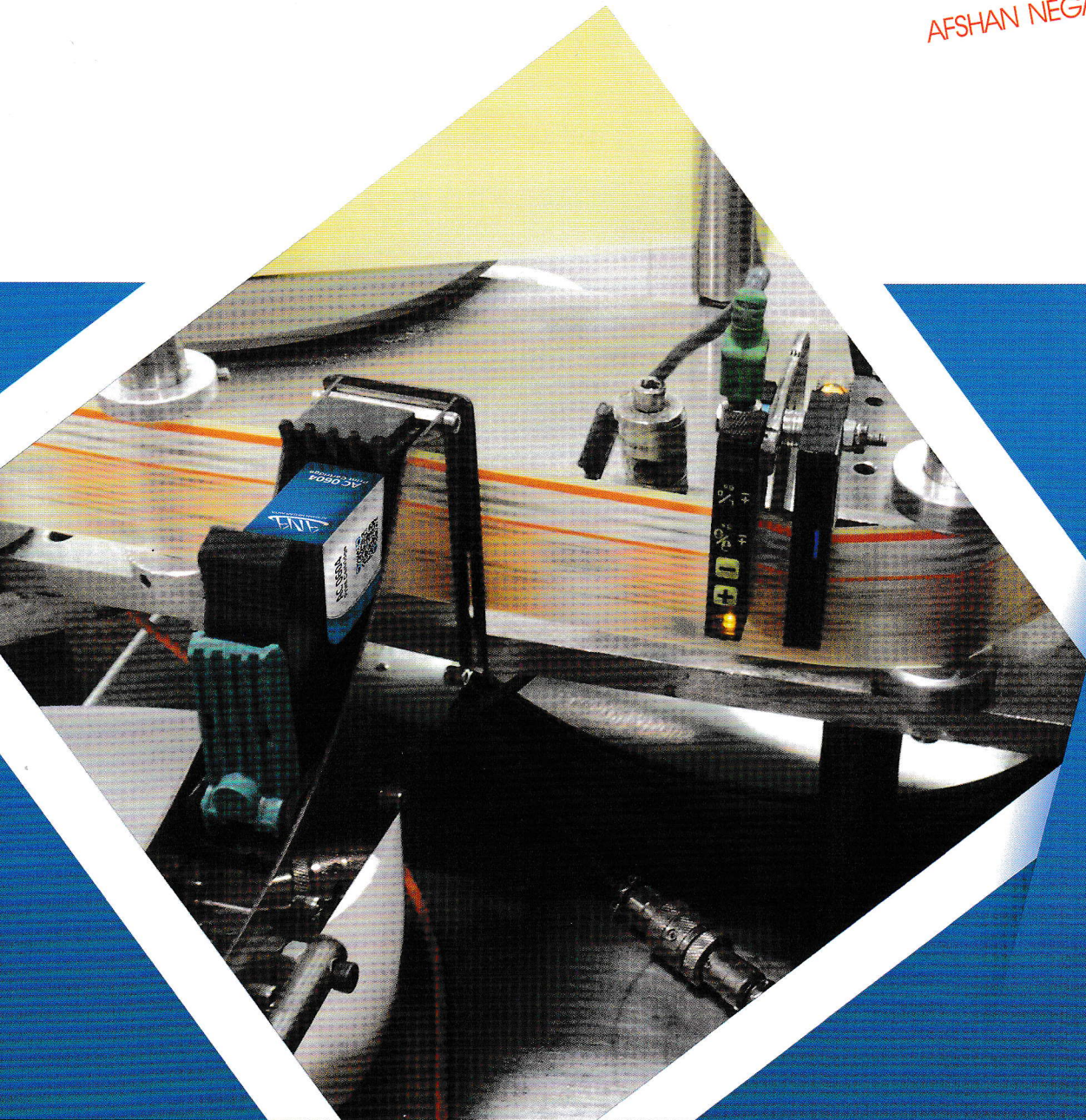

◀ سیستم چاپ اطلاعات متغیر بر روی لیبل

◀ قابل نصب بر روی انواع دستگاه‌های لیبل چسبان

تهران - بزرگراه جلال آل احمد - بین پل های گیشا و آزمایش - پلاک ۱۳۵ - طبقه ۳ - واحد ۵

کد پستی: ۱۴۴۶۶۶۷۳۵۹ تلفن: ۸۸۲۶۷۵۸۶-۸۸۲۴۰۷۰۱ فکس: ۸۸۲۶۷۷۸۴

www.afshannegar.com

شرکت افشان نگار آریا

سیستم چاپ اطلاعات متغیر بر روی لیبل

HSA A UNIQUE IMPRINT
SYSTEMS
PRINTING SOLUTIONS
FOR THE PACKAGING AND COMMERCIAL PRINTING INDUSTRIES



- چاپ اطلاعات متغیر بر روی انواع لیبل
- چاپ بر روی لیبل‌های کاغذی - شیشه‌ای - متالیز
- قابلیت چاپ ۱ تا ۷ سطر تا ارتفاع ۱۲/۷ میلیمتر
- قابلیت چاپ انواع فونت‌های موجود در ویندوز (فارسی و لاتین)
- چاپ تاریخ تولید و انقضا - شماره بچ - قیمت با امکان تغییرات روزانه
- چاپ ساعت اتوماتیک - شمارشگر - آرم - بارکد
- قابلیت نصب یک یا دو هد چاپگر
- قابلیت چاپ همزمان فونت‌های فارسی و لاتین
- عدم نیاز به ریون و کلیشه
- عدم استفاده از حلال و اسپری
- عدم نیاز به میکروپمپ و باد
- قابلیت چاپ با کارت‌ریج جوهر مشکی - زرد - سبز - قرمز - آبی
- تعویض رنگ جوهر در چند ثانیه
- قابلیت کنترل مصرف جوهر و به حداقل رساندن هزینه چاپ
- عدم ریزش جوهر و متساعد شدن بوی جوهر
- بدون نیاز به سرویس یا شستشوی روزانه
- عدم استفاده از قطعات حجیم و گران‌قیمت و نداشتن سیستم گردش جوهر
- هزینه سرویس و نگهداری بسیار پایین (نزدیک به صفر)
- دارای صفحه نمایش رنگی ۳/۵ اینچ - با آیکن‌های بزرگ
- سرعت چاپ تا ۳۰۰ لیبل در دقیقه

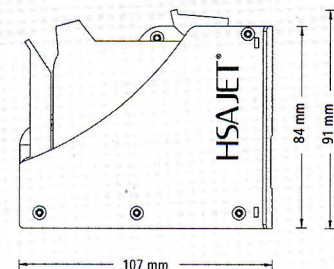
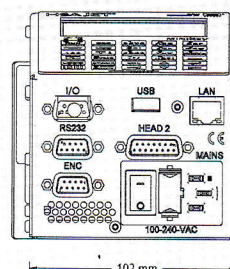
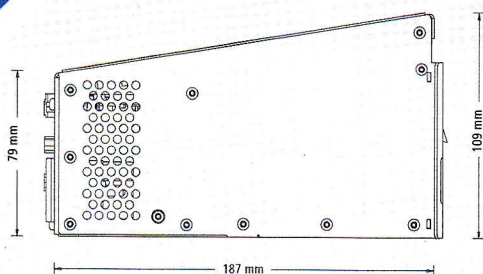



- ۱- قابلیت چاپ ۱ تا ۱۶ سطر تا ارتفاع ۵۰/۸ میلیمتر
- ۲- قابلیت نصب یک تا چهار هد (بصورت تکی یا یکپارچه)
- ۳- قابلیت چاپ انواع فوتتهای موجود در ویندوز (فارسی و لاتین)
- ۴- قابلیت چاپ همزمان فوتتهای فارسی و لاتین
- ۵- قابلیت چاپ بصورت ریزنگار و درشت نگار (انحصاری)
- ۶- قابلیت چاپ تاریخ و ساعت اتوماتیک - شماره سریال - شیفت - وزن - شمارشگر - بارکدهای میله ای و ۲ بعدی - آرم و ...
- ۷- قابلیت چاپ با کارتریج جوهر مشکی - زرد - سبز - قرمز - آبی و صورتی از شرکت HP با وضوح ۱۲۰۰ dpi (انحصاری)
- ۸- قابلیت اتصال به شبکه و شبکه کردن دستگاه ها با یکدیگر (انحصاری)
- ۹- قابلیت تعویض رنگ جوهر در چند ثانیه
- ۱۰- قابلیت برآورد دقیق تعداد و هزینه چاپ با هر کارتریج توسط نرم افزار (انحصاری)
- ۱۱- قابلیت کنترل مصرف جوهر و به حداقل رساندن هزینه چاپ توسط نرم افزار (انحصاری)
- ۱۲- ذخیره پیام بصورت نامحدود
- ۱۳- عدم محدودیت در طول پیام
- ۱۴- عدم استفاده از حلال و اسپری
- ۱۵- عدم استفاده از قطعات حجیم و گران قیمت و نداشتن سیستم گردش جوهر
- ۱۶- عدم نیاز به میکرو پمپ و باد
- ۱۷- هزینه سرویس و نگهداری بسیار پایین (نزدیک به صفر)
- ۱۸- عدم ریزش جوهر و متصاعد شدن بوی جوهر و بی نیاز از شستشوی روزانه (قابل توجه صنایع دارویی و بهداشتی)
- ۱۹- قابلیت نصب بروی خطوط غذایی - دارویی - آرایشی - سلولزی و صنعتی
- ۲۰- قابلیت چاپ بر روی انواع کاغذ - کارتن - و نصب بر روی انواع دستگاههای لیبل زن و کارتن چسبان
- ۲۱- سرعت چاپ ۱ تا ۳۰۴ متر در دقیقه
- ۲۲- نرم افزار قدرتمند OBI برای طراحی و چاپ پیغام
- ۲۳- قابلیت نصب ۱ تا ۱۶ هد ، برای چاپ تا ارتفاع ۲۰۳ میلیمتر (اختصاصی مدل CB)
- ۲۴- قابلیت چاپ انواع Data base - اعداد اتفاقی و شماره های قرعه کشی (اختصاصی مدل CB)
- ۲۵- امکان چاپ بر روی تخم مرغ با ۵ تا ۶ هد رنگی
- ۲۶- امکان چاپ بر روی چوپ - نئوپان - انواع لوله های PVC و پلی اتیلن - کیسه آرد و ...

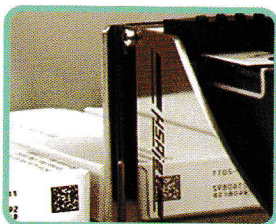

12.7mm - 1 pen - down printing



25.4mm - 2 pen - down printing



38.1mm - 3 pen - down printing



50.8mm - 4 pen - down printing

شرکت افشان نگار آریا



تهران : بزرگراه جلال آل احمد - بین پل های گیشا و آزمایش - پلاک ۱۳۵
 طبقه ۳ - واحد ۵ تلفن دفتر مرکزی : ۸۸۲۶۷۵۸۶ - ۸۸۲۴۰۷۰۱
 فکس : ۸۸۲۶۷۷۸۴
www.afshannegar.com

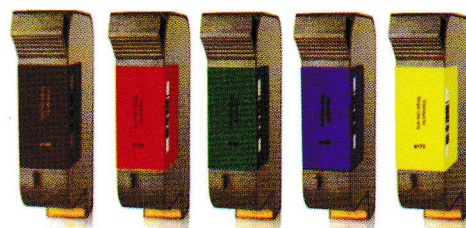

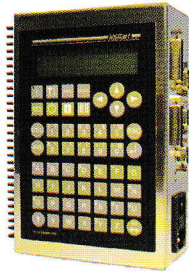

مدل TCU

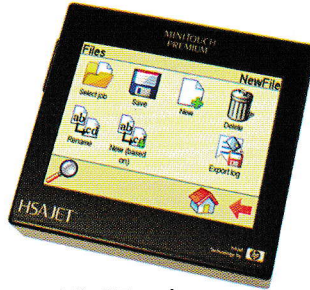

مدل Mini Touch



مدل IPC - CB

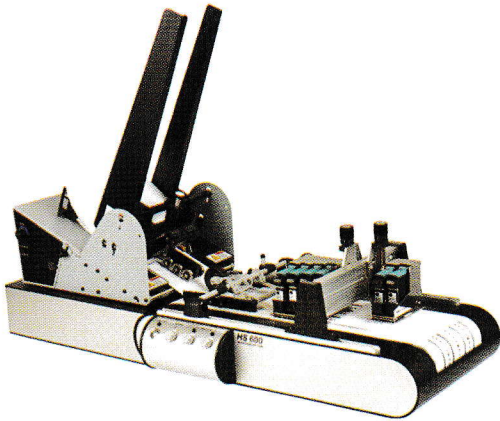

قابلیت نصب بر روی کارت کش



قابلیت نصب بر روی انواع لیبل چسبان



چاپ بارکد دوبعدی ردیابی محصول

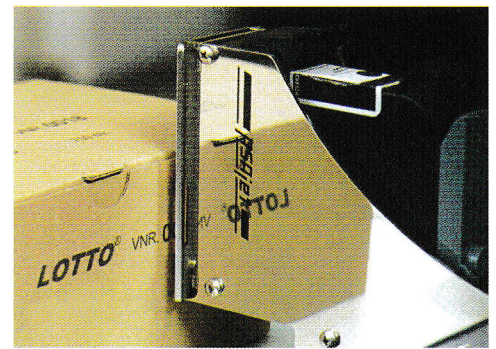

چاپ اطلاعات متغیر بر روی کارتن

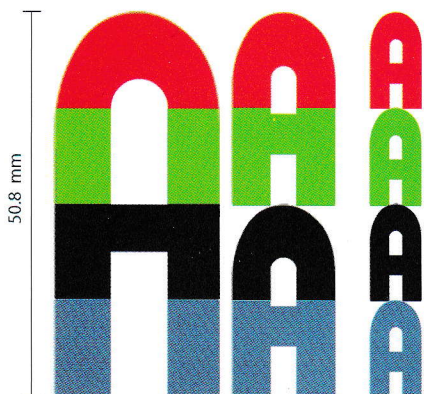

HSA PRINT IN 4
COLORS SAMPLES



AFSHAN NEGAR
ARYA

تولید : ۹۴/۰۵/۲۵	PRD : 2015.08.16	12.7 mm
انقضاء : ۹۶/۰۵/۲۵	EXP : 2017.08.16	
قیمت : ۳۲۱۰ ریال	BATCH : 12345	
شماره سریال : ۱۲۳۴۵	PRICE : 3210 RIS	



نمونه چاپ در اندازه واقعی

قابل توجه شرکتهای محترم داروسازی

با توجه به الزامات ارائه شده توسط سازمان غذا و دارو جهت درج بارکد دو بعدی بر روی محصولات تولیدی، شرکت افشان نگار آریا با ارائه پکیج اختصاصی و با پشتیبانی شرکت HSA دانمارک آماده اجرای این طرح می باشد. شرکت HSA مجری این طرح در بسیاری از شرکتهای معتبر در کشورهای اروپایی، امریکا، هند و ... می باشد.

شرکتهایی نظیر:

Pfizer Merck – Bayer

Roche – Teva – Bistol

Astra Zeneca – Gilead

AbbVie – Actavis

Novartis - Sanofi

Amgen – Tekeda

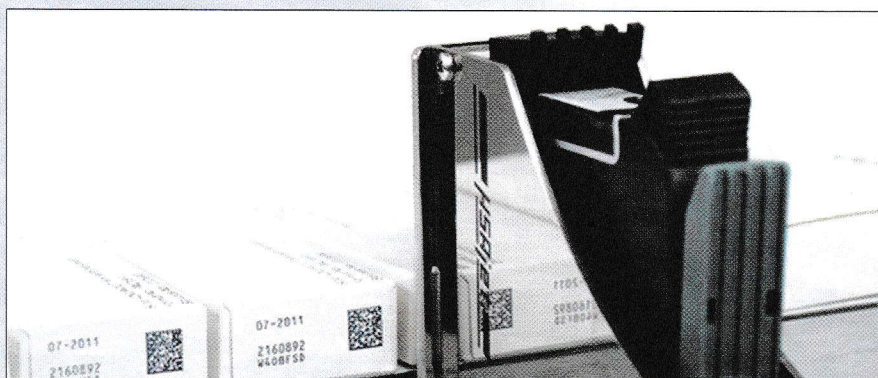

چرا پکیج اختصاصی افشان نگار؟

- سرعت بالا در چاپ و پردازش اطلاعات
- کیفیت بی نظیر چاپ
- تعداد بسیار کم ریجکت در هر بچ
- نرم افزار بسیار ویژه و هوشمند
- ساخت On Line کدهای متغییر
- Auto Save & Back Up

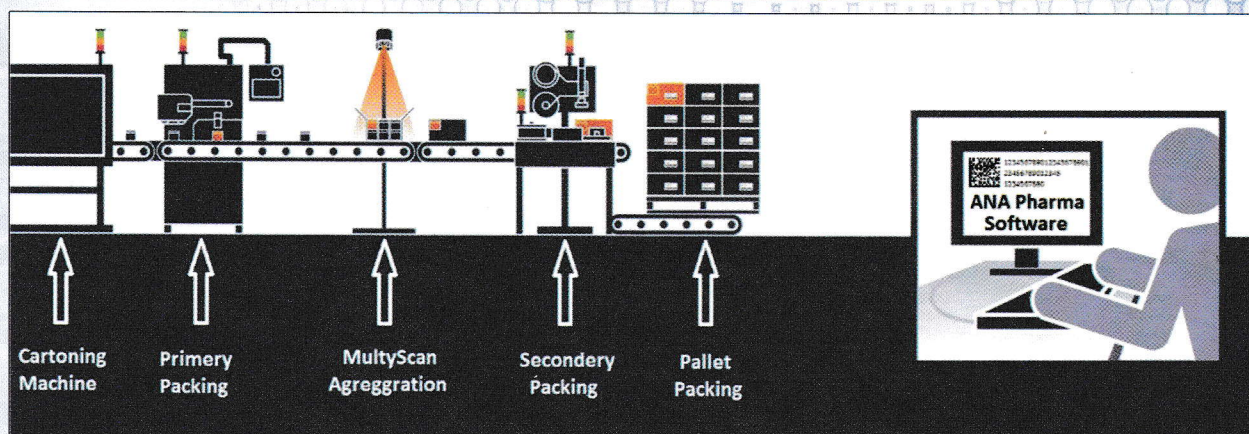

شرکت افشان نگار آریا

تهران: بزرگراه جلال آل احمد - بین پل های گیشا و آزمایشی - پلاک ۱۳۵
 طبقه ۳ - واحد ۵ تلفن دفتر مرکزی: ۸۸۲۶۷۵۸۶ - ۸۸۲۴۰۷۰۱
 فکس: ۸۸۲۶۷۷۸۴ www.afshannegar.com

باماس
 تماس
 بگیرید

